

ブース運営に関わるサービスのご案内

05-1 輸送

05-1-1 国内輸送／会場内荷役作業



05-2 ブース設備関連

05-2-1 パッケージディスプレイ／レンタル備品



05-2-2 パソコンレンタル



05-3 インフラ関連

05-3-1 インターネット接続



05-3-2 臨時電話・FAX回線



05-3-3 アンテナ設置



05-4 運営関連

05-4-1 ホテルの宿泊予約



05-4-2 飲食券



05-4-3 お弁当デリバリーサービス



05-4-4 ケータリングサービス



05-4-5 受付スタッフ・通訳スタッフ



05-4-6 小間内記録写真



05-4-7 小間内清掃



05

■国内輸送

搬入における集荷あるいは会場内出展小間へ小口貨物の一括搬入をご希望の場合は、「**国内輸送申込書**」に必要事項をご記入の上、**10月14日(金)**までに株式会社石川組宛に提出してください。

小口貨物の一括搬入の場合は、以下のとおり展示会名、小間番号、出展者名を明記のうえ、**11月4日(金)**までに(株)石川組へ発送してください。小口貨物は1個あたりにつき大きさが縦・横・高さの合計が120cmまで、重量は15kgです。

ラベルイメージ

Inter BEE 2016	
小間番号	1 2 3 4
出展者名	株式会社〇〇〇〇
担当者名	山田 太郎

■会場内荷役作業

会場内においてトラックからのおろし・小間への移動・開梱、再梱包・小間からの移動・トラック積み等のご依頼は、「**国内輸送・会場内荷役作業申込書**」に必要事項をご記入の上、**10月14日(金)**までに株式会社石川組宛に提出してください。

作業員代・フォークリフト使用料

	金額(消費税込み)
作業員1名	4,860円/1時間
2.5tフォークリフト	16,200円/30分
5.0tフォークリフト	作業内容により算出
クレーン	作業内容により算出

パッケージディスプレイ／レンタル備品 提出書類

事務局では下記のパッケージディスプレイおよびレンタル備品をご用意しております。「パッケージディスプレイ／レンタル備品申込書」を10月14日(金)までに、株式会社ムラヤマ宛にお申し込みください。

■ベーシックスタイル

1小間

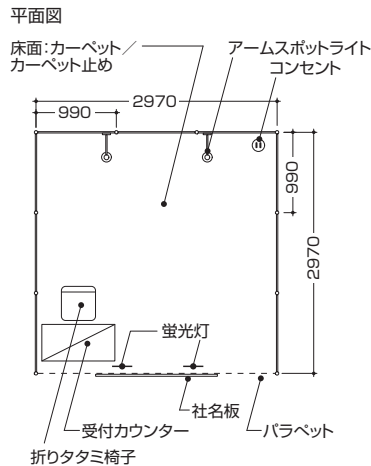
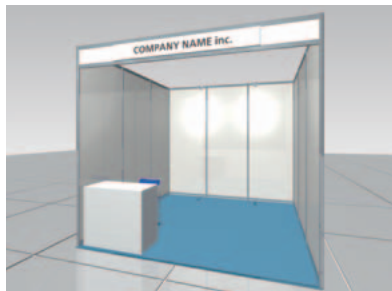

No.	品名	数量
33	床面カーペット	1小間
35	カーペット止め	3m
4	パラペット	3m
49	受付カウンター	1
41	折りタタミ椅子	1
-	社名板	1
65	アームスポットライト	2
67	蛍光灯	2
68	コンセント	1

セット価格(消費税込) **75,600円**

2小間

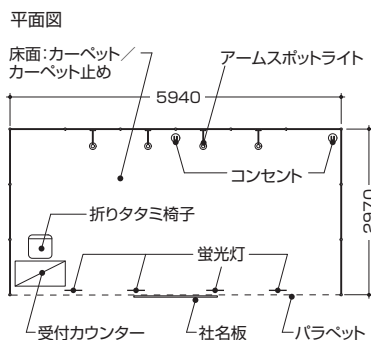

No.	品名	数量
33	床面カーペット	2小間
35	カーペット止め	6m
4	パラペット	6m
49	受付カウンター	1
41	折りタタミ椅子	1
-	社名板	1
65	アームスポットライト	4
67	蛍光灯	4
68	コンセント	2

セット価格(消費税込) **118,800円**

3小間

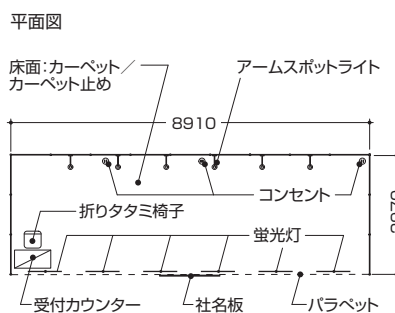
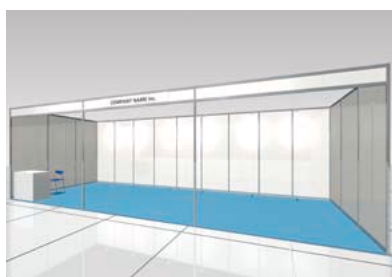

No.	品名	数量
33	床面カーペット	3小間
35	カーペット止め	9m
4	パラペット	9m
49	受付カウンター	1
41	折りタタミ椅子	1
-	社名板	1
65	アームスポットライト	6
67	蛍光灯	6
68	コンセント	3

セット価格(消費税込) **162,000円**

※規定の電気容量を超えて使用する場合は、別途電気供給申込書にてお申し込みください。

※小間位置が角になる場合、通路側の壁面パネルは設置せず、パラペットのみとなります。

壁面パネルを希望される場合はお問い合わせください。別途費用は発生いたしません。

※社名板のロゴを希望される場合は別途費用が掛かります。

■ミーティングスタイル

1小間

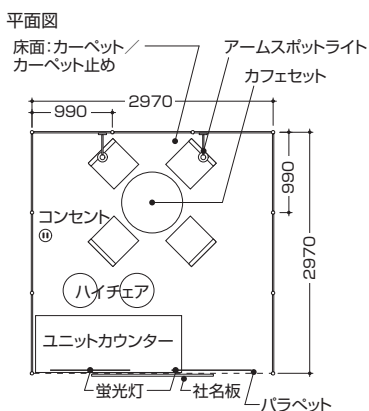
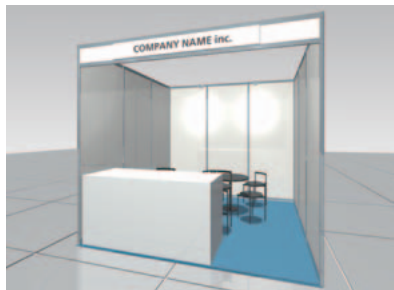

No.	品名	数量
33	床面カーペット	1
35	カーペット止め	3
4	パラペット	3
特別装飾	社名板 (出カドライマウント)	1
48	ユニットカウンター	1
43	カウンターチェア	2
51	カフェセット	1
65	アームスポットライト	2
67	蛍光灯	3
68	コンセント	1

セット価格 (消費税込) **108,000円**

2小間

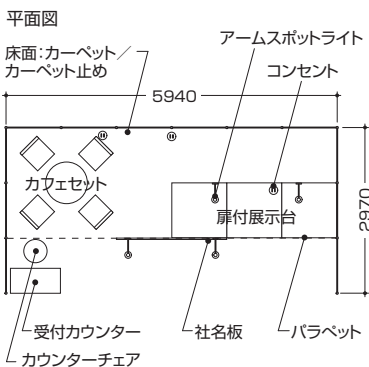

No.	品名	数量
33	床面カーペット	2
35	カーペット止め	6
36	壁面/パネル	4
38	ドア	1
特別装飾	上部サイン	1
特別装飾	上部サイン (ロゴデータ支給)	1
9	扉付展示台	3
51	カフェセット	1
49	受付カウンター	1
43	カウンターチェア	1
65	アームスポットライト	4
68	コンセント	2

セット価格 (消費税込) **270,000円**

3小間

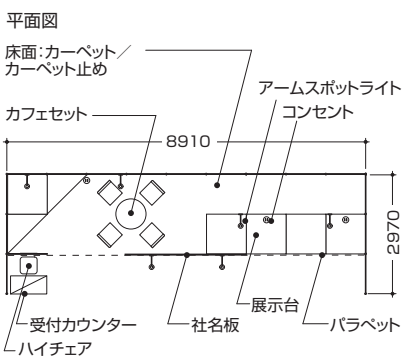

No.	品名	数量
33	床面カーペット	3
35	カーペット止め	9
36	壁面/パネル	5
38	ドア	1
特別装飾	上物システム造作	1
特別装飾	上部サイン (ロゴデータ支給)	1
特別装飾	三角展示台 (引戸付)	3
3	展示台 (引戸付) W990xD990xH900	4
9	展示台 W990xD990xH900	1
34	壁面カラー	15
51	カフェセット	1
49	受付カウンター	1
73	ハイチェア	1
65	アームスポットライト	6
68	コンセント	3

セット価格 (消費税込) **486,000円**

※規定の電気容量を超えて使用する場合は、別途電気供給申込書にてお申し込みください。

※小間位置が角になる場合、通路側の壁面パネルは設置せず、パラペットのみとなります。

壁面パネルを希望される場合はお問い合わせください。別途費用は発生いたしません。

※社名板のロゴを希望される場合は別途費用が掛かります。

■プレミアムスタイル

1小間



平面図

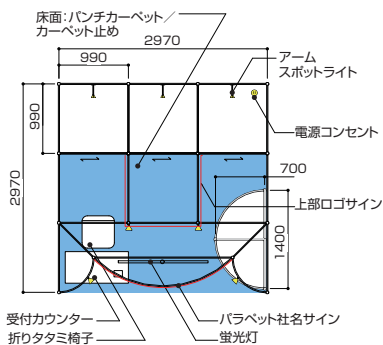

No.	名称	数量
3	展示台 (扉つき)	3
33	床面カーペット	1
34	壁面カラー	9
35	カーペット止め	3
特別装飾	R型展示台	1
特別装飾	上部サイン (ロゴデータ支給)	1
特別装飾	パラペットサイン (ロゴデータ支給)	1
49	受付カウンター	1
41	折りタタミ椅子	1
55	貴名受	1
66	スポットライト	7
67	蛍光灯	1
68	コンセント	1

セット価格 (消費税込) **237,600円**

2小間



平面図

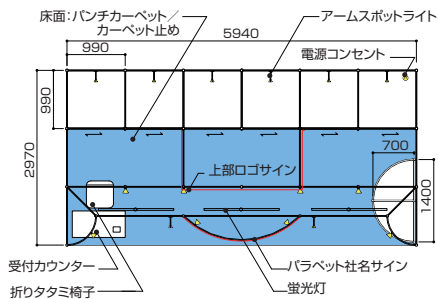

No.	名称	数量
3	展示台 (扉つき)	6
33	床面カーペット	2
34	壁面カラー	14
35	カーペット止め	6
特別装飾	R型展示台	1
特別装飾	上部サイン (ロゴデータ支給)	1
特別装飾	パラペットサイン (ロゴデータ支給)	1
49	受付カウンター	1
41	折りタタミ椅子	1
55	貴名受	1
66	スポットライト	10
67	蛍光灯	3
68	コンセント	1

セット価格 (消費税込) **432,000円**

3小間



平面図

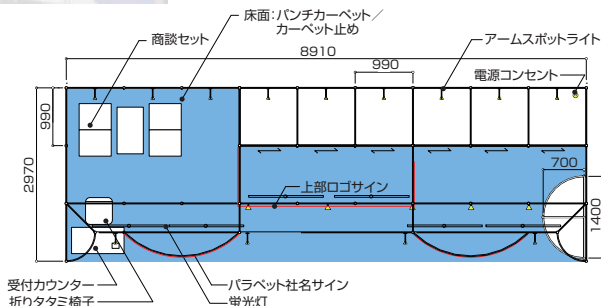

No.	名称	数量
3	展示台 (扉つき)	6
33	床面カーペット	3
34	壁面カラー	19
35	カーペット止め	9
特別装飾	R型展示台	1
特別装飾	上部サイン (ロゴデータ支給)	1
特別装飾	パラペットサイン (ロゴデータ支給)	1
49	受付カウンター	1
41	折りタタミ椅子	1
55	貴名受	1
66	スポットライト	16
67	蛍光灯	6
68	コンセント	1

セット価格 (消費税込) **648,000円**

■プランニングコース

予算に応じた規格品・特注品の組み合わせによるオリジナルな装飾をご用意いたします。
申込み・お問い合わせは株式会社ムラヤマへご連絡ください。(01-3-2参照)

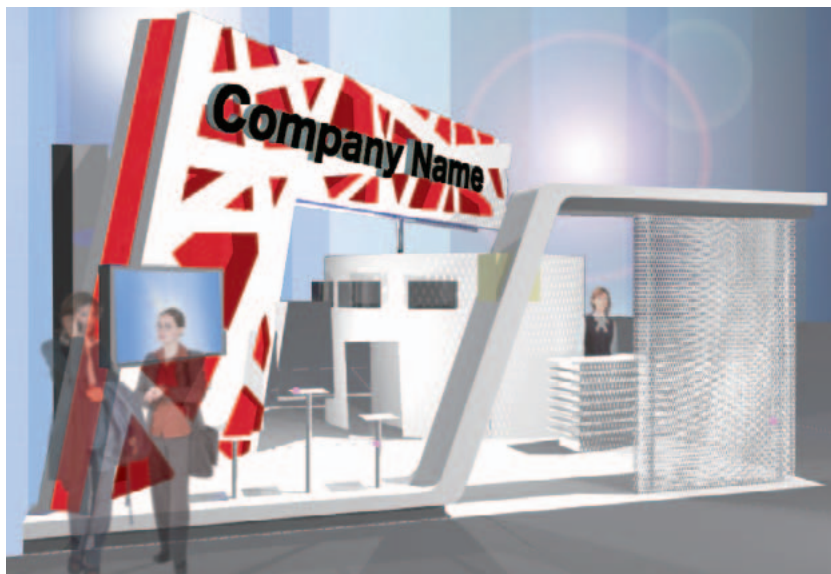

※スケッチはあくまでも参考例です。同予算でまったく違うデザインも可能です。

■ レンタル備品

小間内および、ユーティリティブース内での使用を目的とした備品を有料にて貸し出しいたしております。また、備品の中には音響機器やディスプレイ関連もご用意いたしております。

※ 下記の金額は消費税を含んでおります。

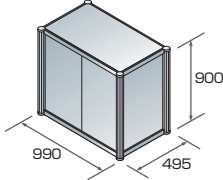
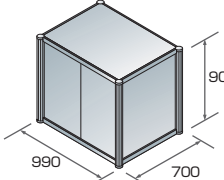
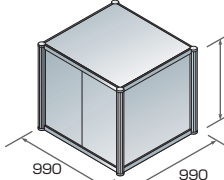
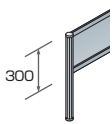
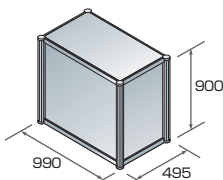
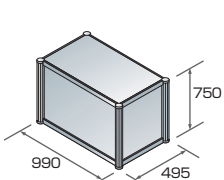
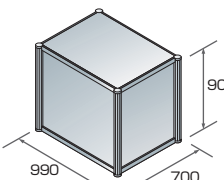
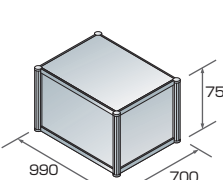
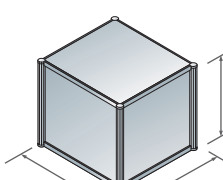
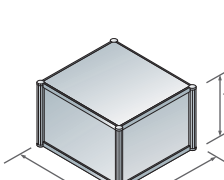
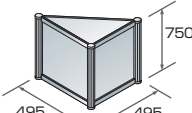
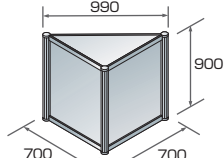
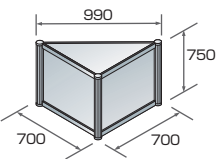
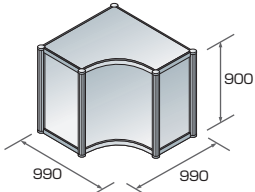
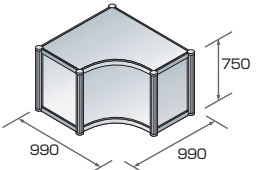
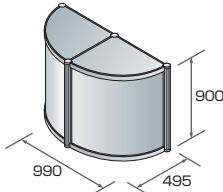
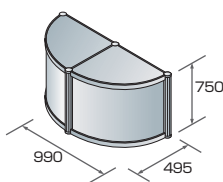
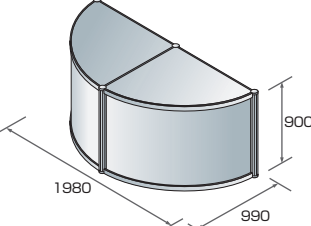
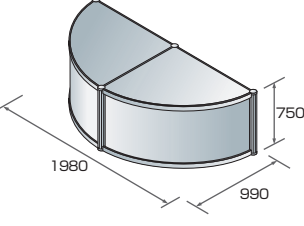
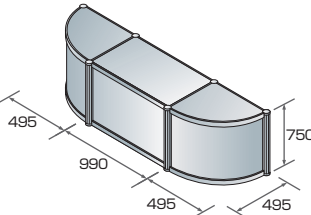
<p>1 展示台(引き戸付き)</p>  <p>¥21,600</p>	<p>2 展示台(引き戸付き)</p>  <p>¥23,760</p>	<p>3 展示台(引き戸付き)</p>  <p>¥27,000</p>	<p>4 パラペット</p>  <p>1m ¥4,320</p>
<p>5 展示台</p>  <p>¥16,200</p>	<p>6 展示台</p>  <p>¥14,040</p>	<p>7 展示台</p>  <p>¥18,360</p>	<p>8 展示台</p>  <p>¥16,200</p>
<p>9 展示台</p>  <p>¥21,600</p>	<p>10 展示台</p>  <p>¥21,600</p>	<p>11 三角展示台</p>  <p>¥9,720</p>	<p>12 三角展示台</p>  <p>¥16,200</p>
<p>13 三角展示台</p>  <p>¥14,040</p>	<p>14 展示台</p>  <p>¥27,000</p>	<p>15 展示台</p>  <p>¥24,840</p>	<p>16 R型展示台</p>  <p>¥35,640</p>
<p>17 R型展示台</p>  <p>¥30,240</p>	<p>18 R型展示台</p>  <p>¥37,800</p>	<p>19 R型展示台</p>  <p>¥35,640</p>	<p>20 展示台</p>  <p>¥37,800</p>

















■ レンタル備品

<p>21 システムカウンター</p> <div style="display: flex; justify-content: space-around;"> <div style="text-align: center;">  <p>(グレー) A</p> </div> <div style="text-align: center;">  <p>(ブラック) C</p> </div> <div style="text-align: center;">  <p>(ナチュラル) F</p> </div> </div> <p>W600×D600×H1020 各¥12,960</p>	<p>22 ライトカウンター</p> <div style="text-align: center;">  </div> <p>W600×D600×H970 ¥30,240</p>	
<p>23 システムカウンター</p> <div style="display: flex; justify-content: space-around;"> <div style="text-align: center;">  <p>(グレー) A</p> </div> <div style="text-align: center;">  <p>(ブラック) C</p> </div> <div style="text-align: center;">  <p>(ナチュラル) F</p> </div> </div> <p>W1200×D600×H1020 各¥25,920</p>	<p>24 ライトカウンター</p> <div style="text-align: center;">  </div> <p>W1200×D600×H970 ¥54,000</p>	
<p>25 ディスプレイ台(ライト付)</p> <div style="display: flex;"> <div style="flex: 1;">  </div> <div style="flex: 1;">  </div> </div> <p>W1355×D467×H921 ¥54,430</p>	<p>26 ディスプレイユニット</p> <div style="display: flex;"> <div style="flex: 1;">  </div> <div style="flex: 1;">  </div> </div> <p>W1800×D465×H920 ¥64,800</p>	
<p>27 ユニットディスプレイ台</p> <div style="display: flex;"> <div style="flex: 1;">  </div> <div style="flex: 1;">  </div> </div> <p>W1207×D319×H1503 ¥43,200</p>	<p>28 ユニットディスプレイ台</p> <div style="display: flex;"> <div style="flex: 1;">  </div> <div style="flex: 1;">  </div> </div> <p>W1207×D319×H615 ¥17,280</p>	<p>29 BOXユニット(4列4段)</p> <div style="display: flex;"> <div style="flex: 1;">  </div> <div style="flex: 1;"> <p>パネルの色とパネルの無い面を自由に設定して頂けます</p>  </div> </div> <p>W1799×D467×H1809 ¥62,200</p>
<p>30 ディスプレイスタンド(3段)</p> <div style="text-align: center;">  </div> <p>W1090×D400×H1180 ¥12,960</p>	<p>31 ディスプレイスタンド</p> <div style="text-align: center;">  </div> <p>A : W600×D600×H600 ¥3,020 B : W750×D750×H750 ¥4,320 C : W900×D900×H600 ¥5,610</p>	<p>32 ガラスディスプレイケース</p> <div style="text-align: center;">  </div> <p>外寸: W1500×D600×H920 ¥25,920 内寸: W1450×D530×H290</p>

■ レンタル備品

<p>33 床面カーペット</p> <p>色:ニューレッド、オレンジ、グリーン、ネイビーブルー、ホワイトグレー、ブラック</p> <p>色見本については、Inter BEE Websiteからマニュアルをダウンロードし、「05-2-1.11」をご参照ください。</p> <p style="text-align: right;">1小間 ¥19,440</p>	<p>34 壁面カラー</p> <p>色:イエロー、レッド、グリーン、スカイブルー、ブルー、ネイビー、グレー、ブラック</p> <p>色見本については、Inter BEE Websiteからマニュアルをダウンロードし、「05-2-1.11」をご参照ください。</p> <p>・1枚¥5,700 (W990 X H2700の壁片面)</p> <p style="text-align: right;">1m² ¥2,160</p>	<p>35 カーペット止め</p>  <p style="text-align: right;">1m ¥650</p>	<p>36 壁面パネル</p>  <p style="text-align: right;">¥10,800</p>
<p>37 壁面パネル</p>  <p style="text-align: right;">¥6,480</p>	<p>38 ドア</p>  <p style="text-align: right;">¥30,240</p>	<p>39 アコーディオンドア</p>  <p style="text-align: right;">¥24,840</p>	<p>40 棚</p>  <p style="text-align: right;">¥5,400</p>
<p>41 折りたたみ椅子</p>  <p style="text-align: right;">W420xD420xH780(SH430) ¥650</p>	<p>42 スタッキングチェア</p> <p>(ブルー) (ホワイト) (シルバー) (ブラック)</p>  <p style="text-align: right;">W460xD520xH880(SH430) 各¥2,400</p>	<p>43 カウンターチェア</p>  <p style="text-align: right;">φ330xSH430/500/600/700 各¥2,400</p>	<p>44 テーブル(長方形)</p>  <p style="text-align: right;">A: W1800xD600xH730 B: W1500xD600xH730 C: W1200xD600xH730 各¥3,780</p>
<p>45 テーブル(1本足 円形)</p>  <p style="text-align: right;">A: φ600xH600 ¥4,320 B: φ900xH600 ¥4,320 C: φ750xH700 ¥6,480</p>	<p>46 テーブル(1本足 角形)</p>  <p style="text-align: right;">A: W600xD600xH600 B: W450xD450xH600 C: W800xD450xH600 各¥2,160</p>	<p>47 テーブル(楕円形)</p>  <p style="text-align: right;">W1200xD450xH1050 ¥10,800</p>	<p>48 ユニットカウンター</p>  <p style="text-align: right;">A: W1500xD600xH800 ¥12,960 B: W1200xD600xH800 ¥14,040</p>
<p>49 受付カウンター</p>  <p style="text-align: right;">W900xD450xH800 各¥8,640</p>	<p>50 応接セット</p>  <p style="text-align: right;">¥10,800</p>	<p>51 カフェセット</p>  <p style="text-align: right;">¥10,800</p>	<p>52 ハイカウンターセット</p>  <p style="text-align: right;">¥10,800</p>

■ レンタル備品

<p>53 卓上カタログスタンド</p>  <p>W900×D450×H800 ¥1,720</p>	<p>54 カタログスタンド</p>  <p>W250×D390×H1295 ¥5,180</p>	<p>55 貴名受</p>  <p>W200×H150 ¥1,720</p>	<p>56 白布</p>  <p>W2200×D1000 ¥1,290</p>
<p>57 サインスタンド</p>  <p>W500×D430×H920~1440 ¥4,320</p>	<p>58 イーゼル</p>  <p>W600×D550×H1150 ¥5,180</p>	<p>59 スチール棚</p>  <p>W900×D450×H1800 ¥6,480</p>	<p>60 パネルパーティション</p>  <p>W900×D440×H1300 ¥6,480</p>
<p>61 消火器 (大)</p>  <p>¥4,320</p>	<p>62 コーヒーメーカー</p>  <p>W190×D300×H440 ¥15,120</p>	<p>63 ウォーターサーバー</p>  <p>W340×D360×H610 ¥12,960</p>	<p>64 冷蔵庫</p>  <p>小 ¥12,960 大 ¥21,600 小: W405-475×D430-520×H790-840 大: W525-545×D580-630×H1360-1445</p>
<p>65 アーム付きスポットライト (設置費用含)</p>  <p>100Wタイプ蛍光球 (25W) 1灯 ¥3,780</p>	<p>66 スポットライト (設置費用含)</p>  <p>100Wタイプ蛍光球 (25W) 1灯 ¥3,780</p>	<p>67 蛍光灯 (設置費用含)</p>  <p>40W 1灯 ¥3,780</p>	<p>68 コンセント (設置費用含)</p>  <p>アースなし 2コ 1ヶ所 ¥3,240 アースつき 2コ 1ヶ所 ¥3,780</p>
<p>59 ハロゲンスポットライト (設置費用含)</p>  <p>ハロゲン 300W ¥7,560</p>			

■ レンタル備品







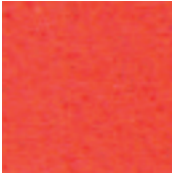
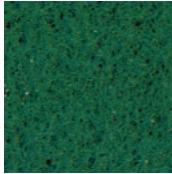
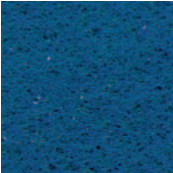
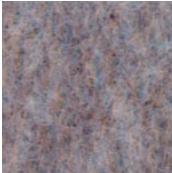
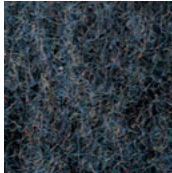

<p>90 20inch 液晶ディスプレイ</p>  <ul style="list-style-type: none"> ●外形寸法: W447×H322×D178 mm (スタンドあり) W447×H289×D50 mm (スタンドなし) ●電源電圧: AC100V 50 / 60 Hz ●消費電力: 43 W ●入力端子: HDMI入力端子 ×3入力 PC入力端子: D-sub ×1入力 (音声入力ステレオミニ) ビデオ入力端子 ×1入力 <p>設置 / 撤去作業込み ¥40,500 貸し出しのみ ¥15,800</p>	<p>91 26inch 液晶ディスプレイ</p>  <ul style="list-style-type: none"> ●外形寸法: W774×H547×D273 mm (スタンドあり) W774×H490×D42 mm (スタンドなし) ●電源電圧: AC100V 50 / 60 Hz ●消費電力: 86 W ●入力端子: HDMI入力端子 ×3入力 ビデオ入力端子 ×1入力 <p>設置 / 撤去作業込み ¥48,600 貸し出しのみ ¥23,900</p>
<p>92 30inch 液晶ディスプレイ</p>  <ul style="list-style-type: none"> ●外形寸法: W753×H507×D219 mm (スタンドあり) W753×H470×D60 mm (スタンドなし) ●電源電圧: AC100V 50 / 60 Hz ●消費電力: 79 W ●入力端子: HDMI入力端子 ×4入力 PC入力端子: D-sub ×1入力 (音声入力ステレオミニ) ビデオ入力端子 ×1入力 <p>設置 / 撤去作業込み ¥55,080 貸し出しのみ ¥33,080</p>	<p>93 42inch 液晶ディスプレイ</p>  <ul style="list-style-type: none"> ●外形寸法: W961×H642×D257 mm (スタンドあり) W961×H605×D89 mm (スタンドなし) ●電源電圧: AC100V 50 / 60 Hz ●消費電力: 108 W ●入力端子: HDMI入力端子 ×3入力 PC入力端子: D-sub ×1入力 (音声入力ステレオミニ) ビデオ入力端子 ×1入力 <p>設置 / 撤去作業込み ¥75,600 貸し出しのみ ¥48,200</p>
<p>94 52inch 液晶ディスプレイ</p>  <ul style="list-style-type: none"> ●外形寸法: W1196×H749×D302 mm (スタンドあり) W1196×H717×D59 mm (スタンドなし) ●電源電圧: AC100V 50 / 60 Hz ●消費電力: 162 W ●入力端子: HDMI入力端子 ×4入力 PC入力端子: D-sub ×1入力 (音声入力ステレオミニ) ビデオ入力端子 ×1入力 <p>設置 / 撤去作業込み ¥87,750 貸し出しのみ ¥60,350</p>	<p>95 液晶テレビスタンド</p>  <ul style="list-style-type: none"> ●外形寸法: W942×H1513 ~ 2072mm ×D816 mm <p>設置 / 撤去作業込み ¥37,260 貸し出しのみ ¥13,800</p>
<p>96 液晶テレビ壁面取付金具</p>  <ul style="list-style-type: none"> ●外形寸法: W746×H292×D92 mm <p>※ 貸し出しのみ の場合 ドライバー・六角レンチを 各自でご用意ください。 貸出しはございません。</p> <p>設置 / 撤去作業込み ¥35,640 貸し出しのみ ¥7,400</p>	<p>97 DVDプレイヤー</p>  <ul style="list-style-type: none"> ●外形寸法: W430×H43×D207.2 mm ●電源電圧: AC100V 50 / 60 Hz ●消費電力: 11 W <p>※ 貸し出しのみ の場合 ドライバー・六角レンチを 各自でご用意ください。 貸出しはございません。</p> <p>設置 / 撤去作業込み ¥8,640 貸し出しのみ ¥7,400</p>
<p>98 PAセット</p>  <p>ハンドマイク、 小型アンプ、 スピーカー (2台)</p> <ul style="list-style-type: none"> ●電源電圧: AC100V 50 / 60 Hz ●消費電力: 100 W <p>設置 / 撤去作業込み ¥35,775</p>	<p>※貸し出しのみに関する注意事項</p> <p>貸し出しのみの場合は、 ブースでの引渡しと返却になります。 梱包箱は本番中、お預かり致します。 11月14日(月)9時からの引渡しとなります。 11月18日(金)20時までに返却に伺います。</p>

■ 色見本

床面カーペットカラー（無料）

ニューレッド(731) 	オレンジ(702) 	グリーン(705) 
ネイビーブルー(608) 	ホワイトグレー(720) 	ブラック(606) 

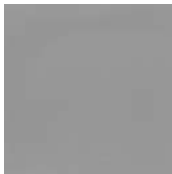
壁面カラー（有料：05-2-1.4参照）

1.イエロー(KS118) 	2.レッド(KS113) 	3.グリーン(KS126) 	4.スカイブルー(KS132) 
5.ブルー(KS137) 	6.ネイビー(KS139) 	7.グレー(KS103) 	8.ブラック(KS106) 

※印刷によっては、実物とは多少色が異なります。

パソコンレンタルをご希望の場合は、「パソコンレンタル申込書」にて10月28日(金)までにキッセイコムテック株式会社宛にお申し込みください。なお、開催日直前は、お申し込みが殺到し、ご希望に添えない場合もございます。お申込みはお早めをお願いいたします。

■搬入出

搬入 11月15日(火) 午前10時～

搬出 11月18日(金) 午後5時～午後7時

※事前搬入・事後搬出も承ります。ご希望の場合は別途お見積させていただきます。

■レンタル価格

※下記レンタル料金は、会期中の特別料金(運送費込み/税込金額)です。開梱、設置、梱包作業は含まれておりません。

※オプションとして、ブース内ネットワーク配線、設定、機器開梱設置、解体撤去等ができます。希望の場合はご相談ください。

※下記以外にも、各社パソコン本体、周辺機器、ネットワーク機器など、多数取りそろえております。

(1) パッケージレンタル(ご要望の多いソフトウェアのインストール、セキュリティ対策をバックにしました)

No.	プレゼンテーションパック	金額(税込)	OS	備考
P1	東芝 dynabook B551 (1366×768)	12,420	Windows7-Pro 32bit	プレゼンテーションツール[PowerPoint]を含む、MS Office2013 スタンダードをインストールしたものを提供します。2007、2010、2016をご希望の場合は別途お問い合わせください。
P2	HP ProDesk 600 G1 SF (モニタ別)	13,500	Windows7-Pro 32bit	
No.	アンチウイルス対策パック	金額(税込)	OS	備考
P3	東芝 dynabook B551 (1366×768)	12,420	Windows7-Pro 32bit	ウイルス対策等セキュリティを強化したものを提供します。NOD32インストール、Windowsアップデートを行います。
P4	HP ProDesk 600 G1 SF (モニタ別)	13,500	Windows7-Pro 32bit	
No.	オールインワンパック	金額(税込)	OS	備考
P5	東芝 dynabook B551 (1366×768)	16,200	Windows7-Pro 32bit	Microsoft Office2013 スタンダード、NOD32のインストール、Windowsアップデートを行います。2007、2010、2016をご希望の場合は別途お問い合わせください。
P6	HP ProDesk 600 G1 SF (モニタ別)	17,280	Windows7-Pro 32bit	

(2) ノート

No.	品名	金額(税込)	メモリ	CPU	グラフィック/VRAM/出力端子	ドライブ	OS
1	DELL Latitude E6520 (1600×900)	9,720	4GB	Corei7 2.7G	NVIDIA NVS 4200M VGA-HDMI(音声不可)	DVDスーパーマルチ	Win7-Pro 32bit
2	DELL Latitude E6510 (英語版) (1600×900)	9,180	4GB	Corei7 2.66G	メインメモリ共有 VGA-DisplayPort	DVDスーパーマルチ	Win7-Pro 32bit
3	レノボ ThinkPad T540p 20BF-AOXTJP (1920×1080)	11,880	8GB	Core i7 2.7G	NVIDIA Geforce GT 730M VGA-MiniDisplayPort	DVDスーパーマルチ	Win8.1u-Pro 64bit or Win7 Pro 64bit
4	東芝 dynabook B551 (1366×768)	8,640	2GB	Core i5 2.3G	メインメモリ共有 VGA	DVDスーパーマルチ	Win7-Pro 32bit
5	HP ProBook 450 G1 (1366×768)	10,260	4GB	Corei5 2.5G	メインメモリ共有 VGA(ネジ穴なし)-HDMI	DVDスーパーマルチ	Win8.1u-Pro 64bit or Win7-Pro 32bit/64bit
6	Apple MacBook Pro MD103J/A (1440×900)	16,200	4GB	Core i7 2.3G	GeForce GT 650M Thunderbolt	DVDスーパーマルチ	OS X (10.8)
7	ノート用増設メモリ 1024MB	540					
8	ノート用増設メモリ 2048MB	756					
9	セキュリティワイヤー	3,240					

※展示会場内でのノートPCの盗難が非常に多くなっており、セキュリティワイヤーを掛ける・会期終了後はPCを鍵のかかる場所に保管する、等の対策をとることをお勧め致します。

(3) デスクトップ

No.	品名	金額(税込)	メモリ	CPU	グラフィック/VRAM/出力端子	ドライブ	OS
10	HP ProDesk 600 G1 SF	9,720	4GB	Corei5 3.3G	メインメモリ共有 VGA-DisplayPort×2	DVDスーパーマルチ	Win7-Pro 32bit
11	HP EliteDesk 800G1 SF/CT	11,880	16GB	Corei7 3.4G	メインメモリ共有 VGA-DisplayPort×2	DVDスーパーマルチ	Win8.1u-Pro 64bit or Win7-Pro 32bit/64bit
12	DELL Optiplex 980SFF(英語版)	9,720	4GB	Corei7-860 2.8G	Radeon HD 3450 256MB VGA-DVI	DVDスーパーマルチ	Win7-Pro 32bit

(4) ソフトレンタル (Microsoft Office、セキュリティ対策ソフト)

No.	品名	金額(税込)	備考
13	MS Office2007/2010/2013/2016 Professional Plus	2,700	日本語版、英語版 (Windows版のみ、インストール料別)
14	MS Office2007/2010/2013/2016 Standard	2,160	日本語版、英語版 (Windows版のみ、インストール料別)
15	キャンソールソリューション NOD32アンチウイルス	無料	日本語版、英語版 (Windows版のみ、インストール料別)
16	シマンテック EndpointProtection	540	日本語版、英語版 (Windows版・MacOS版、インストール料別)
17	ソフトウェアインストール料金	2,160	1種類ごとに必要、1台あたりのインストール料金です
18	データ消去ソフト ウルトラエクセス社製 Flash Erase ^{※1}	540	1台ごとに必要

※1 本ソフトを用いたデータ消去作業は、約2時間以上(目安:3～9分/1GB)かかるため、会期終了後にPCをお持ち帰りの上、作業をされることをお勧めいたします。

(5) 液晶モニタ

No.	品名	金額(税込)	備考
19	24"液晶モニタ マルチメディア液晶 三菱 MDT241WG 他	15,120	WUXGA 24"(1920×1200) 他
20	23.6"液晶モニタ ワイド液晶ディスプレイ iiyama ProLite E2473HS-2 他	7,884	FHD 23.6"(1920×1080) 他
21	19"液晶モニタ 三菱 RDT194LM 他	5,616	SXGA 19"(1280×1024) 他
22	17"液晶モニタ サムスン740N PLUS 他	4,968	SXGA 17"(1280×1024) 他
23	モニタ(15～24液晶用)壁掛け金具(VESA規格対応)	1,404	モニタ台座取り外し希望の場合、1台あたり2,000円加算

(6) マルチタッチ液晶モニタ

No.	品名	金額(税込)	備考
24	Eizo 23型 マルチタッチ液晶モニタ FlexScan T2381W_B	11,556	FHD 23.0"(1920×1080)、Windows8・7対応

(7) プリンタ

No.	品名	金額(税込)	備考
25	(インクジェット) CANON PIXUS IP100	8,856	A4対応インクジェットプリンタ ※インク込み
26	(インクジェット) CANON PIXUS IP4830	12,744	A4対応インクジェットプリンタ ※インク込み
27	(モノクロレーザー) CANON Satera LBP3000B	13,824	A4対応モノクロレーザープリンタ ※トナー込み
28	(モノクロレーザー) CANON Satera LBP8630	39,960	A3対応モノクロレーザープリンタ(ネットワーク対応) ※リサイクルトナー込み
29	(カラーレーザー) CANON LBP 5910 *2	129,600	A3対応カラーレーザープリンタ(ネットワーク対応) ※従量制料金(開梱梱包作業込)

*2 従量制料金、500枚まで追加料金無し。501枚以上は、1枚毎23円の追加料金がかかります

(8) ネットワーク機器

No.	品名	金額(税込)	備考
30	(HUB) ELECOM EHB-UG2A08	2,808	10/100/1000M対応 8ポートスイッチングハブ・ループ防止機能付
31	(HUB) BUFFALO LSW2-GT-16NSRR	4,104	10/100/1000M対応 16ポートスイッチングハブ
32	(ルータ) YAMAHA NVR500	6,588	FTTH/ADSL対応高速ブロードバンドルータ

(9) ユースウェア

No.	品名	金額(税込)	備考
33	Windowsアップデート料金	2,160	「重要な更新」のみの場合です
34	ネットワーク配線、設定作業、他	Ask	ブース内ネットワーク配線、ネットワーク設定等
35	開梱設置、解体作業	Ask	機器の開梱設置、解体撤去作業
36	各種アプリケーションインストール	2,160～	市販、フリーアプリケーションの初期インストール

小間内でインターネット接続を希望する場合は、「インターネット接続申込書」にて、10月14日(金)までに株式会社幕張メッセ宛にお申し込みください。

■高速光回線

コース		単価(消費税込)	備 考
セット	タイプA (最大200Mbps)	86,400円	回線、プロバイダ、ルータを含む。 HUB等はお客様側でご用意願います。 (動的IP)
	タイプB (最大1Gbps)	108,000円	
回線のみ	タイプA (最大200Mbps)	75,600円	プロバイダ、ルータ、HUB等は、 お客様側でご用意願います。
	タイプB (最大1Gbps)	97,200円	
	動的IP	5,400円	
	固定IP-1	32,400円	
	固定IP-8	54,000円	
ルータ		5,400円	

※本サービス(フレッツ光ネクスト)回線はそれぞれ最大200Mbps及び1Gbpsのベストエフォート型サービスであり、通信速度や通信品質を保証するものではありません。現場での通信速度は、利用状況などにより異なります。その他、記載されていないNTT回線関連サービスについては、幕張メッセ 通信回線担当へご相談ください。

■ビジネス回線

コース		単価(消費税込)	備 考
回線のみ		151,200円	プロバイダ、ルータ、HUB等はお客様側でご用意願います。
動的IP		43,200円	
固定IP-1		86,400円	
固定IP-8		108,000円	
ルータ		5,400円	

※本サービス(フレッツ光ネクストビジネス)は最大1Gbpsのベストエフォート型サービスであり、通信速度や通信品質を保証するものではありません。現場での通信速度は、利用状況などにより異なります。

■注意事項:

- (1) 上記の料金は1会期(1ヶ月以内)のご利用料金です。
- (2) お申し込みいただく際には必ず回線の設置位置を記したブース平面図をメールにて送付してください。
- (3) 外部との通信において、通信業者の不具合に起因する場合は、当方には一切責任がないものとしますのでご了承ください。
- (4) [セット]に含まれるプロバイダは、[動的IP]です。
尚、固定IPをご希望のお客様は [回線のみ] + [固定IP-1or8] + [ルータ(必要な方)] でお申し込みください。
- (5) 端末を複数台接続の場合、HUB等の分岐機器及び無線LAN等は、お客様各自で、ご用意ください。
また、設置・設定についても、お客様の責任において実施願います。

臨時電話架設を希望する場合には、「臨時電話・FAX回線申込書」にご記入の上、9月23日(金)までに株式会社ムラヤマ宛にお申し込みください。

■開通期間

アナログ回線	11月15日(火)午前9時～11月18日(金)午後5時
ISDN64回線	11月15日(火)午前9時～11月18日(金)午後5時

■設置料(工事費・基本料・通話料含む)(1回線につき)

アナログ回線	1回線につき32,400円(消費税込)
ISDN64回線	1回線につき43,200円(消費税込)

※ISDN64は1回線につき「2つめの電話番号」を持つことができます。番号を追加する場合は別途10,800円(消費税込)が、加算されます。

■電話機

アナログ回線を申し込む場合、NTTが保有する指定電話機を無料で設置いたします。
電話機不要の場合はモジュラー端子での引き出しになります。

■FAX機

出展者の希望によりFAX機を有料にてレンタルいたします。

■国際通話

アナログ回線は通常の国際通信事業者を利用することにより、国際通話が可能です。ISDN64回線で国際通話・国際通信を利用する場合は、回線ごとに国際通信事業者に対する登録が必要となりますので、希望の場合はお申し込みの際にその旨を指定してください。

■注意事項

- (1) 臨時電話は床面ピットからの立ち上がりとなりますので、1度設置されたものは、小間の装飾物、カーペット等を移動できませんので、「臨時電話・FAX回線申込書」に設置位置を明確に記入してください。
- (2) 架設工事は東日本電信電話(株)(NTT東日本)が行います。NTT東日本以外の方が架設物を無断で移動させたり、架線を切断したり、展示施設内にいんぺいするなどの行為は禁じられています。

展示実演等のためにTV信号を希望する場合は「アンテナ設置申込書」に必要事項を記入し、9月23日(金)までに株式会社幕張メッセ宛に提出してください。

■信号の種類

地上デジタル放送	東京7波・千葉テレビ・放送大学
CS-IF	JCSAT-3、JCSAT-4Aをパラボラアンテナより同軸ケーブル1本にて供給とし、アンテナ用電源及び水平・垂直偏波の切換えにつきましては受信用チューナーからの供給となります。
BS-IF 110°CS-IF	BS-IF及び110°CSにつきましては、別途お申し込みください。
その他	上記以外の衛星放送受信「アンテナ設置申込書」に記載されていない信号が必要な場合は、空欄に希望内容等を記入してください。後日、担当者より確認等連絡させていただきます。

■信号の受渡し

申込書の信号毎に、先端にRF型コネクタ付きの同軸ケーブルを小間内の指定場所に地下ピットより引き込みます。

■設置

布線工事は**11月13日(日)**から開始し、**11月15日(火)**の午前中に設置確認完了の予定です。設置工事の完了日時については、小間内施工の進捗状況等により遅れる場合がありますので、幕張メッセ 情報機械室とお打合せください。撤去は**11月18日(金)午後5時**から行います。

■設置費用

信号の種類		料金(1回線1式)
地上デジタル放送		75,600円
BS-IF		97,200円
CS-IF	JCSAT-3号	151,200円
	JCSAT-4A号	151,200円
	JCSAT-110	97,200円

基本の信号以外の信号及び小間内での信号の分配・増幅等につきましては別途料金をご負担いただきます。設置費用はトーフナ映像(株)より請求いたします。払込期限は請求書発効日より1ヶ月以内とします。申込書の信号以外の信号及びアンテナの持込等については、別途料金となりますので、幕張メッセ 情報機械室にご相談ください。

■お問合せ先

幕張メッセ 情報機械室 トーフナ映像(株) 担当: 宍倉(シシクラ)・青木
〒261-0023 千葉市美浜区中瀬2-1 TEL:043-296-0536 FAX:043-296-0012

ホテルの宿泊予約 提出書類

特別割引代金でご宿泊いただけるホテルを準備しております。ご利用ください。

宿泊可能日 2016年11月12日(土)～18日(金)

No	地区/交通:会場までの時間	ホテル名(チェックイン/アウト)	詳細情報	部屋タイプ	特別料金(サービス料・税込)	
					室料のみ	朝食付
①	幕張:徒歩2分	アパホテル&リゾート東京ベイ幕張 (14:00/11:00)	〒261-0021 千葉県美浜区ひび野2-3 TEL:043-296-1111 FAX:043-296-0977	シングル	12,400円	14,400円
				ツイン	8,700円	10,700円
②	幕張:徒歩2分	ホテルニューオータニ幕張 (14:00/12:00)	〒261-0021 千葉県美浜区ひび野2-120-3 TEL:043-297-7777 FAX:043-297-7788	シングル	18,870円	19,950円
				ツイン	12,390円	13,470円
③	幕張:徒歩5分	ホテルフランス (14:00/11:00)	〒261-0021 千葉県美浜区ひび野2-10-2 TEL:043-296-2111 FAX:043-296-2120	シングル	12,820円	13,900円
				ツイン	-	-
④	幕張:徒歩8分	ホテルスプリングス幕張 (14:00/11:00)	〒261-0021 千葉県美浜区ひび野1-11 TEL:043-296-3111 FAX:043-296-3795	シングル	12,720円	13,800円
				ツイン	9,720円	10,800円
⑤	幕張:徒歩5分	ホテルグリーンタワー幕張 (14:00/11:00)	〒261-0021 千葉県美浜区ひび野2-10-3 TEL:043-296-1122 FAX:043-296-1125	シングル	11,900円	12,900円
				ツイン	-	-
⑥	幕張:徒歩5分	ホテルザ・マンハッタン (15:00/12:00)	〒261-0021 千葉県美浜区ひび野2-10-1 TEL:043-275-1111 FAX:043-275-1197	シングル	17,820円	18,900円
				ツイン	-	-

■宿泊料金に含まれるもの

1泊1名様料金(消費税・サービス料込み) ※ツインの料金は、2名1室でお一人様あたりの料金です。

■お申し込み方法

(1)申込専用WEBサイトを設定しておりますのでご利用ください。

<http://www.knt.co.jp/ec/2016/interbee/>

もしくは「ホテル宿泊予約申込書」に必要事項をご記入のうえ、上記まで必ずFAXでお申し込みください。

弊社より予約確認書(請求書)をメールでご連絡申し上げます。

(送付後7日以内に到着しない場合には、下記にお問い合わせください)

※申込期限10月21日(金)

(2)お支払は前払いのクレジットカードまたはお振込にて承っております。

《クレジットカードの場合》

宿泊申込WEBサイトのお支払画面でクレジット払いをご指定ください。VISA、MasterCard、American Express、Diners Club、JCBがご利用いただけます。クレジット決済は10月下旬を予定しております。

《お振込の場合》

宿泊申込 WEBサイトのお支払画面で振込をご指定ください。

三井住友銀行 関東第1支店 普通5660032

口座名:キンキニッポンツーリスト カブシキカイシャ

●お申込・お問合せ先

近畿日本ツーリスト(株) ^{アキヤマ}トラベルサービスセンター 東日本 担当 稲山・石渡
〒160-0023 東京都新宿区西新宿8-14-24 西新宿KFビル3階 「Inter BEE 2016 宿泊係」
TEL:0570-064-205(ナビダイヤル) FAX:03-6730-3230
※ナビダイヤルが利用できない場合 03-6730-3222
メールアドレス:tourdesk90@or.knt.co.jp
営業時間:(月)～(金) 10:00～17:00 ※土・日・祝日はお休み
【旅行実施】近畿日本ツーリスト株式会社 首都圏千葉団体旅行支店

■変更、取消について

右記に定める取消料をお支払いいただくことでいつでも予約の取消が可能です。

宿泊日より	取消料
前日から起算してさかのぼって20日目から8日目までの取消	旅行代金の20%
前日から起算してさかのぼって7日目から前々日までの取消	旅行代金の30%
宿泊開始日の前日	旅行代金の40%
旅行開始日当日(旅行開始前)	旅行代金の50%
旅行開始後の取消または無連絡不参加	旅行代金の全額

幕張新都心・飲食共通券を販売いたします。

ご希望の場合は、事前に「**飲食券申込書**」にて**10月21日(金)**までに株式会社幕張メッセ宛にお申し込みいただくか、会期中に会場にて直接ご購入ください。

■幕張新都心・飲食共通利用券について

(1)有効期間

2017年4月30日(日)まで

(2)金種

1枚1,000円のユニットで250円券3枚、100円券2枚、50円券1枚の綴りになっており、ユニット単位で販売いたします。

(3)主な取扱店舗

幕張メッセ内レストラン及び売店、幕張テクノガーデン、三井アウトレットパーク幕張、ワールドビジネスガーデン(WBG)、プレナ幕張、メッセアミューズモール、スーク海浜幕張、あうね幕張、アパホテル&リゾート東京ベイ幕張、ホテルニューオータニ幕張、ホテルグリーンタワー幕張、ホテルフランクス、ホテルザ・マンハッタン、ホテルスプリングス幕張
飲食券を取り扱わない店舗もございますので、取扱店舗の詳細については、幕張メッセホームページ (https://www.m-messe.co.jp/docs/newcityguide/meal_ticket_shoplist.pdf) でご確認ください。

■購入方法について

(1)事前販売(入金確認後に発送)

株式会社幕張メッセ発行の請求書により**11月2日(水)**までに代金の振込が確認されたものについてのみ、順次、飲食券・代金預かり証兼精算依頼書を発送いたします。(期限内に入金が確認されない場合は食券の発送はいたしません。)

(2)期間中の販売(現金引換え)

(株)幕張メッセ受付(国際会議場1F)

11月14日(月)～11月18日(金)午前9時～午後5時

■払い戻しについて

会期終了後、領収書発行および未使用食券の払い戻しをします。(ご購入者のみ・1回限り)

飲食券発送時に同封した「代金預かり証 兼 精算依頼書」(払い戻しを行なう場合は「未使用の食券」も添えて)を、会期終了後2週間以内にご返送ください。

上記受領後に領収書を発行し、清算金をご指定の口座にお振込いたします。

(現金での精算は行っておりませんのでご了承ください。)

期間中、出展ブースへのお弁当・ドリンク類の配達をいたします。

ご希望の場合は、「お弁当デリバリーサービス」にて11月11日(金)までに和光産業株式会社宛にお申し込みください。

■サービス品目

(1) 日替わり弁当(お茶付)

780円、930円、1,130円、1,440円(各税込)

※内容については次ページの献立表をご参照ください

※ご予算に応じた特別会席弁当も注文承ります。

(2) ドリンク

- ・ウーロン茶(2L/ペットボトル) : **500円**(税込)
- ・ウーロン茶(500ml/ペットボトル) : **160円**(税込)
- ・ミネラルウォーター(2L/ペットボトル) : **450円**(税込)
- ・日本茶(500ml/ペットボトル) : **160円**(税込)
- ・ビール(350ml/缶) : **400円**(税込)

(3) 備品類

- ・紙コップ(小) : **20円**(税込)
- ・コーヒーメーカーフルセット : **21,000円**(税込)

※コーヒー 120杯分

※内容: コーヒー豆、カップ、砂糖、マドラー、ミルク、フィルター

※コーヒーメーカーフルセットをご注文の場合は、ブース内にコンセント(950w)

■お届け時間

各小間へ午前11時45分までにお届けします。

■お支払い方法

会期3日目の午後、各小間へ集金に伺います。

お振込みをご希望の場合は、請求書希望としてお申込書をご提出ください。

■日替献立表

1,440円(税込)

- 11/14 鶏肉三味弁当 ——— 鶏肉照り焼、香草焼き、粒マスタード焼き、赤魚粕漬、帆立貝黄身焼、玉子焼、蒲鉾、金平牛蒡、高野豆腐、人参、蒟蒻、ガンモ、昆布巻、香物
- 11/15 中華風弁当 ——— 鶏肉立田揚げ、貝柱マリネ、エビチリ、カニ爪フライ、錦糸焼売、ブロッコリー、香物
- 11/16 銀鱈会席弁当 ——— 銀鱈西京漬、チキンチーズ大葉フライ、蒲鉾、金平牛蒡、白金時、玉子焼、つくね串、チギリ揚、人参、カニ味ボール、香物
- 11/17 メカジキ鮭会席弁当 ——— メカジキ鮭照り焼き、キノコソテー、豚肉ピカタ、海老マリネ、カニサラダ、蒲鉾、玉子焼き、トーフハンバーグ、香物
- 11/18 特製幕の内弁当 ——— 海老フライ、プリ照焼、鶏肉照焼、帆立貝、イカ黄金和、玉子焼、煮物(里芋、ガンモ、人参、蒟蒻、椎茸)、香物



銀鱈会席弁当

1,130円(税込)

- 11/14 中華風弁当 ——— 春巻き、かに玉、カニ風味焼売、肉団子、海老チリソース、ブロッコリー、中華切干、香物
- 11/15 洋風弁当 ——— ハンバーグ、アジ大葉フライ、スパ、人参、グラタン、帆立フライ、ポークウインナー、ブロッコリー
- 11/16 特製幕の内弁当 ——— 海老フライ、チリ銀鱈、蒲鉾、玉子焼き、帆立貝、金平牛蒡、白金時、つくね串、がんも、人参、蒟蒻、昆布巻き、香物
- 11/17 一口カツ弁当 ——— 一口カツ、白身魚香草焼き、オムレツ、錦糸焼売、牛蒡サラダ、イカ巻、人参、昆布巻き、スパ、香物
- 11/18 炊き込みご飯弁当 ——— イカフライ、サゴシ照り焼き、蒲鉾、玉子焼き、がんも、人参、蒟蒻、フキ、昆布巻き、切干大根、煮豆、香物



特製幕の内弁当

930円(税込)

- 11/14 中華風弁当 ——— 唐揚、肉団子、中華切干、赤ウインナー、ブロッコリー、香物
- 11/15 洋風弁当 ——— ハンバーグ、オムレツ、コロッケ、ポテトサラダ、グラタン、スパゲッティ、赤ウインナー、人参・香物
- 11/16 幕の内弁当 ——— 鮭塩焼、イカフライ、玉子焼き、蒲鉾、ひじき、竹輪、うぐいす豆、ガンモ、昆布巻き、金平牛蒡、香物
- 11/17 とんかつ弁当 ——— 豚カツ、オムレツ、ポークウインナー、ポテトサラダ、スパ、人参、竹輪、蒟蒻、昆布巻き、ブロッコリー、香物
- 11/18 チキンカツ弁当 ——— チキンカツ、白身魚香草焼き、マカロニサラダ、つくね串、蒲鉾、玉子焼き、キャラプキ、香物



洋風弁当

780円(税込)

- 11/14 唐揚弁当 ——— 唐揚、ウインナー、オムレツ、カニ風味焼売、春巻、香物
- 11/15 洋風弁当 ——— ハンバーグ、赤スパ、人参、ポテトサラダ、オムレツ、コロッケ、香物
- 11/16 和風弁当 ——— イカフライ、鮭塩焼、玉子焼、金平牛蒡、竹輪、蒟蒻、人参、蒲鉾、香物
- 11/17 とんかつ弁当 ——— とんかつ、赤スパ、ポテトサラダ、人参、昆布巻、蒟蒻、竹輪、香物
- 11/18 シーフードフライ弁当 ——— イカフライ、鱈フライ、白身フライ、グラタン、春雨サラダ、スパ、香物



唐揚弁当

※5日分の献立表です。仕入れの都合により献立の一部が変わることがございますのでご了承くださいませ。

Inter BEEでは、来場者へのホスピタリティ向上のため、小間内での飲食におけるサービスを拡充し、各種飲み物および軽食をご指定いただいた時間にブースへ運ぶサービスを開始しました。

各種飲み物および軽食をご希望の場合は、「ケータリングサービス申込書」に必要事項をご記入の上、11月9日(水)までにニラックス株式会社へお申し込みください。

■メニュー

メニュー	仕様	単価(税抜)
ホットコーヒー(10杯単位)	紙コップ	180円
	カップ	330円
アイスコーヒー(10杯単位)	紙コップ	180円
	カップ	330円
紅茶(10杯単位)	紙コップ	180円
	カップ	330円
アイ스티ー(10杯単位)	紙コップ	180円
	グラス	330円
ウーロン茶(10杯単位)	紙コップ	180円
	グラス	330円
オレンジジュース(10杯単位)	紙コップ	180円
	グラス	330円
エビアン	330mlベット	150円
ハウスワイン(ボトル・グラス)	赤	3,200円
	白	3,200円
ビール	缶ビール	450円
ペストリー盛り合わせ(約10名様分)		3,000円
サンドウィッチ(BOXタイプ/1人前)		500円
サンドウィッチ盛り合わせ(約10名様分)		3,000円
クッキー盛り合わせ		1,000円

※写真はイメージです。

※その他ご予算に合わせてご対応が可能ですので、お気軽にお問い合わせください。

問合せ先:

〒261-8550 千葉市美浜区中瀬2-1 幕張メッセ国際会議場内2F
ニラックス(株) 担当:小谷 TEL:043-296-0512

受付スタッフ・通訳スタッフ 提出書類

自社ブースの受付業務などでアルバイトスタッフをご希望の場合は、「受付スタッフ・通訳スタッフ申込書」に必要事項をご記入の上、**11月4日(金)**まで株式会社ケン&スタッフ宛にお申し込みください。

■受付業務

1日8時間以内 17,786円(消費税込)

■通訳業務

(1) 一般通訳(日英)：1日8時間以内 **33,122円**(消費税込)

(2) 商談通訳(日英)：1日8時間以内 **63,405円**(消費税込)

■備考

(1) 上記の金額は8時間以内とし、残業1時間につき受付業務1,760円、通訳3,520円、商談通訳7,040円の1.25倍を頂戴致します。

また食事代、交通費、消費税8%が含まれております。

(2) 各種外国語の通訳業務等は別途お見積りいたします。

自社ブースの記録写真の撮影をご希望の場合は、「小間内記録写真申込書」に必要事項をご記入の上、**11月4日(金)**までにクラノフォトオフィス宛にお申し込みください。

■概要

- (1) 撮影機材：デジタルカメラでの撮影(約1500万画素)
- (2) 撮影日時：指定された日時に撮影
- (3) 納品：データにて**11月25日(金)**に納品予定

■撮影料金

1カット **10,800円**(消費税込)

※キャビネプリント1枚付

※送料は別途申し受けします。

会期中の自社ブース内の清掃をご希望の場合は、「小間内清掃申込書」に必要事項をご記入のうえ、**11月4日(金)**までに千葉県ビルメンテナンス協同組合宛にお申し込みください。

■料金

1小間(9m²)あたり、3日間で**1,944円**(消費税込)です。出展小間数でお申込みください。

■作業日時

搬入最終日(11月15日、夕方)から会期終了前日(11月17日、閉館後)までの3日間といたします。

■清掃内容

小間内床面の掃除機かけまたは、モップによる水ふきのみです。

展示台、ショーケース、展示物等の清掃は、上記料金に含まれておりません。